

[www.gre.es](http://www.gre.es)

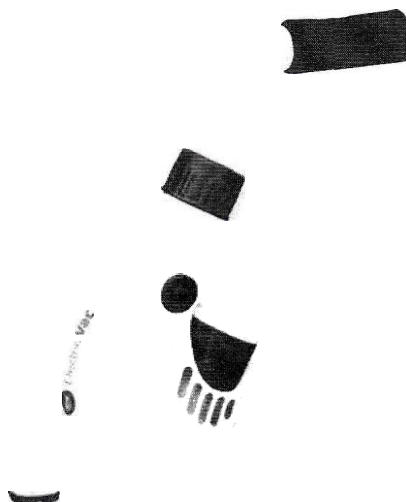

ELEKTRICKÝ VYSÁVAČ

Ref. VCB10



## Návod na použitie

Vyhradujeme si právo čiastočne zmeniť charakteristiky našich článkov, ako sú uvedené v tomto dokumente, bez predchádzajúceho upozornenia.

DISTRIBÚTOR  
MAXIUFATURAS GRE, 6+ ARITZ BIBEIA nº 57 BELAXO INDUSTRIA ALBA, ARATADO 6S - 4ºai MIIBGUA IZCAYA| E6PAPAN® Reg. Ind. 4º-087B  
VYROBENÉ V ČÍNE

HIMVCB10.19

SK  
Elektrický vysávač

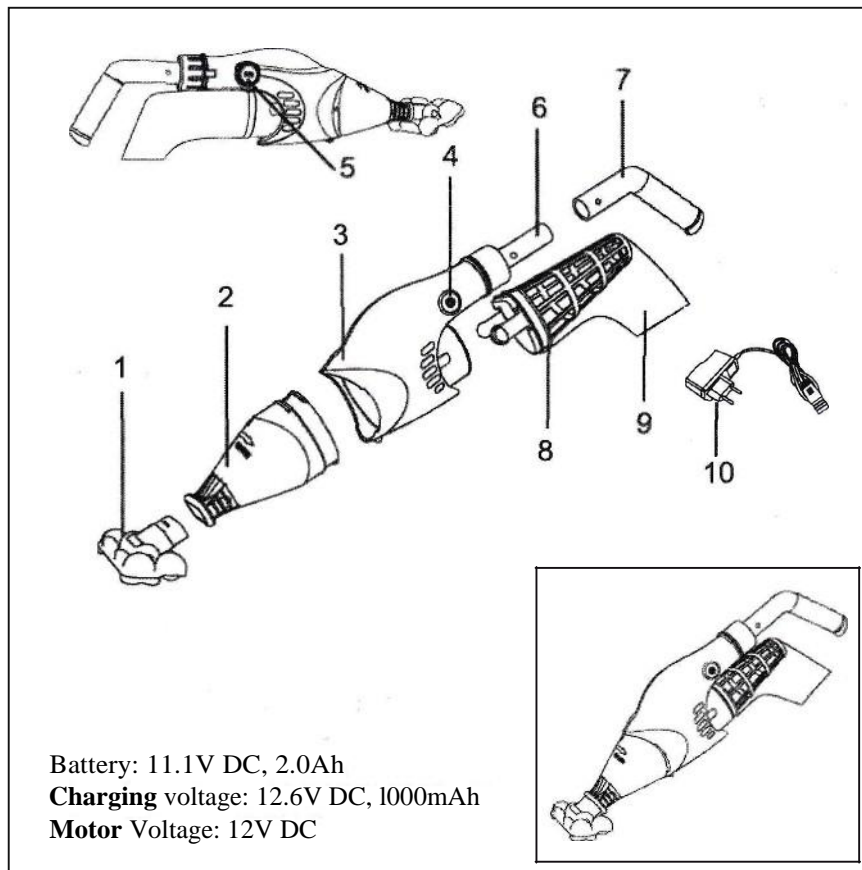

1. Nasávacia hlava
2. Priehľadná časť sacej hlavy
3. Telo vysávača
4. Tlačidlo
5. Nabíjací otvor

6. Konektor
7. Rukoväť
8. Košík
9. Filtračné vrečko
10. Nabíjačka

### BEZPEČNOSTNÉ UPOZORNENIA A POKYNY

Prečítajte si a dodržiavajte všetky pokyny v tomto návode a na zariadení. Ak tak neurobíte, môže dôjsť k vážnemu alebo smrteľnému zraneniu.

### VÝSTRAHA!

Tento vysávač nie je určený na používanie osobami bez skúseností a znalostí, pokiaľ nie sú pod dohľadom alebo neboli poučené o používaní spotrebiča osobou zodpovednou za ich bezpečnosť.

Nie je to HRAČKA. Deti by mali byť pod dozorom, aby sa zabezpečilo, že sa s týmto vysávačom a jeho príslušenstvom nebudú hrať. Nikdy nedovoľte, aby deti obsluhovali tento produkt.

Tento vysávač a jeho príslušenstvo uchovávajte mimo dosahu detí.

Pred použitím sa uistite, že je vysávač úplne ponorený vo vode.  
NEPOUŽÍVAJTE ho mimo vody. Povedie to k poruche hriadeľovej upchávky / motora a potom k STRATE ZÁRUKY.

Maximálna prevádzková hĺbka vo vode: 3 metre. Prevádzková teplota vody: 4 °C – 35 °C. NEPOUŽÍVAJTE tento vysávač, ak zistíte akékoľvek poškodenie.

Ak dôjde k poškodeniu dielov alebo zostáv, je potrebné ich čo najrýchlejšie vymeniť. Používajte iba diely certifikované distribútorom alebo výrobcom.

Pred použitím výrobku odpojte vysávač z nabíjačky a uistite sa, že je vypnutý.

Nepoužívajte tento vysávač, keď sú vo vode ľudia/zvieratá.

Riziko zachytenia saním. Tento vysávač generuje sanie. Zabráňte kontaktu vlasov, tela alebo akýchkoľvek voľných častí vášho odevu so sacím otvorom vysávača počas prevádzky.

Nikdy nekladajte časti tela, odev alebo iné predmety do otvorov a pohyblivých častí vysávača.

NEPOUŽÍVAJTE tento vysávač na vysávanie akýchkoľvek toxických látok, horľavín alebo horľavých kvapalín ako je benzín, nepoužívajte ho ani v prítomnosti výbušných alebo horľavých výparov.

Nikdy sa nepokúšajte vysávač svojpomocne rozoberať.

Za žiadnych okolností sa nepokúšajte sami rozoberať vysávač a vymieňať obežné koleso a motor.

### **Nabíjačka:**

Len na vnútorné použitie. Nabíjačka by sa nemala používať vonku a nemala by byť vystavená dažďu, vlhkosti, žiadnej kvapaline alebo teplu.

Nabíjačku uchovávajte mimo dosahu detí. Nikdy nepoužívajte nabíjačku, ak zistíte akékoľvek poškodenie. NEMANIPULUJTE s nabíjačkou mokrými rukami.

NEMANIPULUJTE s vysávačom a nabíjačkou počas nabíjania mokrými rukami a bez topánok.

Keď nabíjačku nepoužívate, odpojte ju od napájania.

Ak je napájací kábel poškodený, musí ho vymeniť výrobca alebo jeho servisný zástupca alebo podobne kvalifikovaná osoba, aby sa predišlo nebezpečenstvu.

Pred nabíjaním sa uistite, že sú vysávač a nabíjačka úplne suché.

### **VÝSTRAHA!**

Tento vysávač je určený len na použitie pod vodou, nie na použitie ako univerzálny vysávač.

NEPOKÚŠAJTE sa ho použiť na čistenie čohokoľvek iného ako vášho bazéna / vírivky.

Používajte originálne príslušenstvo dodané s týmto produktom.

Neodporúča sa používať tento vysávač súčasne s iným vysávačom

Zabráňte tomu, aby ste týmto produktom zbierali ostré predmety. Môžu poškodiť vysávač a filter.

Pri čistení schodov v bazéne buďte obzvlášť opatrní.

Vysávač nabíjajte v interiéri na čistom, suchom mieste s dobrým vetraním.

Ak nebudete vysávač dlhšiu dobu používať, odpojte ho od nabíjačky, vyčistite a vysušte vysávač a príslušenstvo suchou vlhkou handričkou. Skladujte ich na dobre vetranom mieste mimo dosahu slnečného žiarenia, detí, tepla, zdrojov vznietenia a bazénových chemikálií. Nikdy nenechávajte vysávač zapojený na dlhodobé skladovanie. Vysávač dobíjajte každé tri mesiace.

Ak priehľadnú časť tela nepoužívate, mali by ste ju zložiť z elektrického čističa.

Vyššie uvedené varovania a upozornenia nie sú určené na to, aby zahŕňali všetky možné prípady rizík a/alebo vážneho zranenia. Majitelia bazénov/víriviek by mali pri používaní vysávača vždy postupovať opatrne a rozumne.

## SPUSTENIE

Nastavenie nabíjania batérie

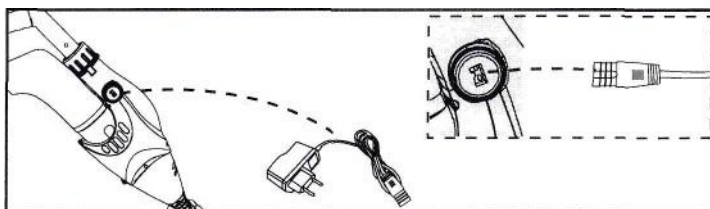

- (1) Zapojte jeden koniec nabíjačky do zásuvky a nabíjačka bude zelená.
- (2) Potom pripojte jeden koniec nabíjačky k P1111, nabíjačka je červená, už pracuje.
- (3) Po 3 hodinách nabíjania sa nabíjačka zmení na zelenú a P1111 je plne nabitá.
- (4) Teraz môžete vysávač použiť.

## VÝSTRAHA!

Nabíjanie sa musí vykonávať v interiéri, na dobre vetranom mieste mimo dosahu slnečného žiarenia, detí, zdrojov tepla a vznietenia.

Nikdy nepoužívajte nabíjačku, ak zistíte akékoľvek poškodenie

Používajte len originál dodávanú nabíjačku.

Pred nastavením sa uistite, že vysávač a nabíjačka sú čisté a suché.

POZNÁMKA: Vysávač nabite 3 hodiny pred prvým použitím.

Normálne môže byť vysávač po úplnom nabití v prevádzke 45 až 60 minút.

### Uvedenie do prevádzky

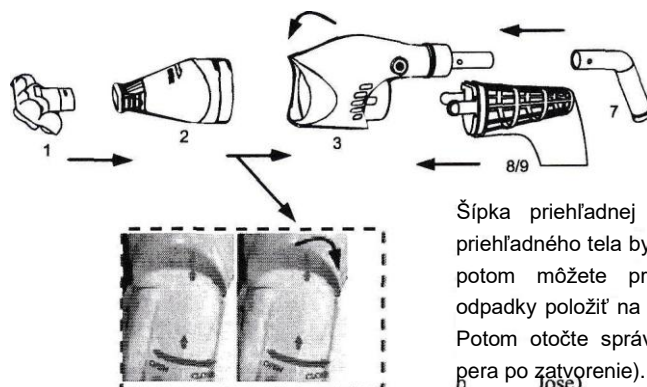

Šípka priehľadnej časti sacej hlavy a priehľadného tela by mala byť zarovnaná a potom môžete priehľadnú nádobu na odpadky položiť na dno priehľadného tela. Potom otočte správne o 90 stupňov (od pera po zatvorenie).

### Montáž rukoväte

Vložte rukoväť podľa obrázka za telo vysávača podľa potreby a hľadajte, akým pohodlným spôsobom vyčistiť steny a dno bazéna/vírivky, aby sa vám vysávač pri čistení stien a dna bazéna/vírivky ľahšie držal. Zasuňte rukoväť do vysávača podľa obrázka, kým bočný kolík na rukoväti nebude zaistený v otvore na zaistenie rukoväte na vysávači.

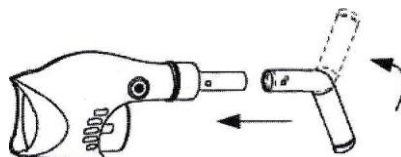

Ak chcete rukoväť uvoľniť, stlačte bočný kolík a vytiahnite rukoväť.

### Montáž teleskopickej tyče

Zasuňte koniec (s jedným bočným kolíkom) pólóvého konektora do vysávača tak, ako je znázornené, kým jeho jeden bočný kolík nebude zaistený v otvore na zaistenie ruky na vysávači. Posuňte a zarovnajte bočné otvory teleskopu s bočnými kolíkmi pólóvého konektora.

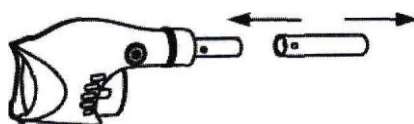

Ak chcete teleskopickú tyč uvoľniť, stlačte súčasne dve strany a tyč vytiahnite.

### Zostava sacej hlavy

Rukou pevne zasuňte saciu hlavu priamo do sacieho otvoru vysávača. Aby ste dosiahli lepší sací účinok, používajte elektrický vysávač podľa nasledujúcich pokynov.

(1) Pri vysávaní malých kamienkov a lístia vložte saciu hlavu ako ukazuje obrázok A.

(2) Pri vysávaní väčších kamienkov a iných veľkých odpadkov, nie je potrebné vkladať saciu hlavu na elektrický vysávač, ako ukazuje obrázok B.

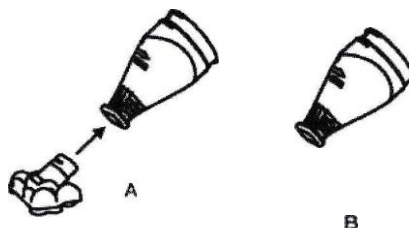

Keфы na sacej hlavici je možné odstrániť vytiahnutím priamo z hlavice.

Pri vinylových, fóliových a sklolaminátových bazénoch sa odporúča ponechať keфы na sacej hlavice, aby nedošlo k poškodeniu vášho bazéna.

### Čistenie vysávača po jeho použití:

(1) Zložte priehľadné telo z elektrického vysávača (v smere otvorene-zatvorene, otočte do smeru otvorene o 90 stupňov) a vyberte odpadky z priehľadnej nádoby a potom ju vyčistite.

(2) Vyberte zadnú časť filtračného vrečka a vyberte filtračné vrečko, vyberte odpadky a potom vyčistite filtračné vrečko.

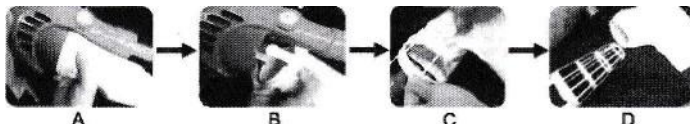
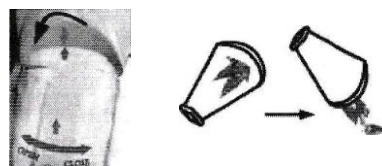

### Kroky čistenia filtračného vrečka

1. Vytiahnite kôš a filtračné vrečko zo zadnej časti bazénového vysávača;
2. Odpojte filtračné vrečko z filtračného koša;
3. Vyčistite filtračné vrečko a filtračný kôš.

(3) Skontrolujte, či sa na obežnom kolese nenachádzajú nečistoty. Ak áno, vyberte odpadky a vyčistite obežné koleso.

### OBSLUHA

#### Upozornenie

Ak zistíte akékoľvek poškodenie, vysávač nepoužívajte.

V dôsledku úniku mazív by mohlo dôjsť k znečisteniu kvapaliny.

Nepoužívajte tento čistič, keď sú vo vode ľudia/zvieratá.

Pred použitím sa uistite, že je čistič úplne ponorený vo vode

NEPOUŽÍVAJTE vysávač mimo vody. Povedie to k zlyhaniu hriadeľových upchávok/motora a potom k STRATE ZÁRUKY.

**Maximálna teplota vody:** 4 °C – 35 °C

NEPOUŽÍVAJTE vysávač bez nasadených neporušených filtračných vložiek a rukáva. Používaním vysávača bez neporušenej filtračnej vložky a rukáva na svojom mieste STRATÍTE ZÁRUKU.

Riziko zachytenia saním. Tento vysávač generuje sanie. Zabráňte kontaktu vlasov, tela alebo akýchkoľvek voľných častí vášho odevu so sacím otvorom vysávača počas prevádzky.

Nikdy nevkładajte časti tela, odev alebo iné predmety do otvorov a pohyblivých častí.

NEPOUŽÍVAJTE tento vysávač na vysávanie akýchkoľvek toxických látok, horľavín alebo horľavých kvapalín ako je benzín, nepoužívajte ho ani v prítomnosti výbušných alebo horľavých výparov.

## **POZOR**

S týmto výrobkom používajte originálne príslušenstvo dodané s týmto výrobkom.

NEPOUŽÍVAJTE tento vysávač ihneď po vložení do bazéna. Bazén sa odporúča nechať cirkulovať aspoň 24-48 hodín.

Neodporúča sa používať tento vysávač súčasne s iným vysávačom. NENECHÁVAJTE vysávač vo vode, keď ho nepoužívate alebo keď je batéria takmer vybitá, pretože môže dôjsť k úniku vody.

Priehľadná sacia časť by mala byť dobre nainštalovaná pred napájaním elektrického vysávača.

## **LIKVIDÁCIA BATÉRIÍ**

Vaša nabíjateľná bazénová vákuová batéria je lítiová batéria, ktorú je potrebné náležite zlikvidovať; informácie vám poskytne miestny úrad.

## **VÝSTRAHA!**

Nikdy sa nepokúšajte rozoberať lítiovú batériu.

Pri odpájaní lítiovej batérie z vákuovej jednotky odstráňte všetky osobné predmety, ako sú prstene, náramky, náhrdelníky a hodinky.

Batéria môže produkovať dostatočne vysoký skratový prúd na privarenie prsteňa (alebo podobného predmetu) ku kovu, čo spôsobí vážne popáleniny.

Pri vyberaní akumulátora noste kompletnú ochranu očí, rukavice a ochranný odev. Dbajte na to, aby ste sa navzájom nedotýkali drôtov alebo aby sa nedotýkali kovových predmetov, čo by mohlo spôsobiť iskrenie a/alebo skrat batérie. V blízkosti vysávača nikdy nefajčíte a nedovoľte, aby sa v jeho blízkosti objavili iskry alebo plameň. Batérie môžu vytvárať plyny, ktoré by sa mohli vznietiť.

Nevystavujte vysávač ohňu ani silnému teplu, pretože to môže spôsobiť výbuch.

### **POZOR!**

Ak dôjde k úniku kvapaliny z batérie, vyhnite sa kontaktu s vytekajúcou kyselinou a poškodenú batériu vložte do plastového vrečka.

Ak sa kyselina dostane do kontaktu s pokožkou a odevom, okamžite ju umyte veľkým množstvom mydla a vody.

Ak sa kyselina dostane do očí, okamžite ich vypláchnite tečúcou studenou vodou po dobu najmenej 15 minút. Okamžite vyhľadajte lekársku pomoc.

### **Ako vybrať batériu**

Kroky výmeny batérie:

(1) Priložte sponu k telu a ozve sa **KLIKNU Tie**; uistite sa, že spona nie je pripojená k tlačidlu na zadnej časti tela, ako ukazuje obrázok.

(2) Otočte zadnú časť proti smeru hodinových ručičiek a vyberte veľkú časť s gombíkom.

(3) Nájdite trojuholníkovú batériu a vyberte ju.

(4) Použite originálnu batériu od výrobcu a vložte správne batériu a pevne ju otočte. Venujte pozornosť inštalácii.

(5) Otočte otočný kryt na zadnom tele do polohy spony na spodnej strane potom, čo sa ubezpečíte, že batéria bola nainštalovaná správne (skontrolujte to pomocou elektrického vysávača).

(6) Umiestnite malú sponu do polohy krytu na zadnej strane a budete počuť **KLIKNU Tie**. Zabezpečte, aby bola spona pevne otočená.

(7) Je naozaj dôležité, aby bola táto zóna dobre uzavretá

(8) Teraz môžete používať váš elektrický čistič podľa pokynov na používanie elektrického vysávača.

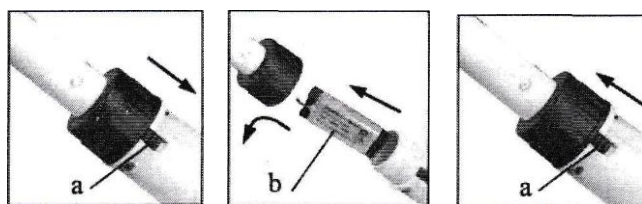



## RIEŠENIE PROBLÉMOV

Problém	Možná príčina	Odstránenie problému
Vysávač nezachytáva nečistoty	Batéria sa vybíja	Znova nabite batériu. Normálne môže vysávač fungovať 45-60 minút po úplnom nabití.
	Obežné koleso je zaseknuté	Vypnite vysávač a vizuálne skontrolujte medzeru v strede vysávača, aby ste zistili, či nie je zaseknuté obežné koleso. Môžete použiť ruku na otočenie obežného kolesa o dva kruhy, aby sa rotácia obežného kolesa uvoľnila. VÝSTRAHA! Pri údržbe vysávača sa uistite, že je vypnutý.
	Obežné koleso je zlomené	V prípade výmeny obežného kolesa kontaktujte svojho predajcu.
	Filtračné vrečko je plné	Odpojte filtračný kôš a filtračné vrečko a vyčistite ich.
Odpad vychádza z časti priehľadnej sacej hlavy	Mäkká guma zadného obežného kolesa je zlomená	Mäkká guma zadného obežného kolesa je ako dvierka pre prípad, že by smeti vo filtračnom vrečku stekali dozadu do obežného kolesa a krytu priehľadnej časti sacej hlavy.
Odpad vychádza zo zadného filtračného vrečka	Filtračná vložka je poškodená	Vymeňte novú filtračnú vložku.
Konektor rukoväte/pólu nie je možné zaistiť pri montáži	Bočný kolík je zlomený	Použite nový klip tvaru V
Vysávač sa nedá dobíjať.	Batéria je vybitá	Uistite sa, že je dobre uzavretý. Pre výmenu batérie kontaktujte predajcu. VÝSTRAHA! Keď vymieňate batériu, obráťte sa na miestnych predajcov, aby si zakúpili originálnu lítiovú batériu v prípade, že sa elektrický vysávač zničí.
	Nabíjačka je nefunkčná	Pre správny transformátor kontaktujte predajcu. VÝSTRAHA! Použitie nesprávnej nabíjačky bude mať za následok poškodenie vysávača/batérie a stratu záruky.